

保証書 GUARANTEE	
製品番号(製品名)	8RDA65
※お買い上げ日	年 月 日
保証期間	お買い上げ日より 1年
お客様	名前 住所
TEL.	-
※販売店印(住所、店舗名、電話番号)	
<b>見本</b>	
<small>※印の項目は、販売店記入</small>	

## 取扱説明書

### デジタル電子音目覚まし時計 (ポケットライト付き)

お買い上げいただきありがとうございます。  
お使いになる前にこの取扱説明書をよくお  
読みのうえ、正しくお使いください。  
取扱説明書は、お読みになった後もお手元  
に保管して、必要に応じてご覧ください。

製造元 **リズム時計工業株式会社**  
〒330-9551 埼玉県さいたま市大宮区北袋町1丁目299番12  
http://www.rhythm.co.jp (Y1306)

## 安全にお使いいただくためにはじめにお読みください

ここに示した注意事項は、あなたや他の人への危害や損害を未然に防ぐためのものです。  
必ず守ってください。

**図記号の説明** ○は、禁止(してはいけないこと)を示しています。  
●は、指示する行為を必ず守ることを示しています。

**警告** 死亡または重傷などを負う可能性が想定される内容

●誤飲を防止するため、小さな部品や電  
池は、幼児の手の届く所に置かない

●万一、飲み込んだ場合は、すぐに医師の治療  
を受けてください。

●電池からの液漏れや発熱、破裂を防  
止するために、次のことを守る

- 電池をショートさせない。
- 電池を充電しない。
- 電池に傷をつけたり、分解したりしない。
- 電池を加熱したり、火の中に入れてたりしない。

●電池から液漏れが起きてしまったと  
きは、素手でさわらない

●目や皮膚についたら、すぐに水道水でよく洗  
い流して医師の治療を受けてください。

●失明や炎症などの障害が発生する危険性が  
あります。

●衣服に付着した場合は、すぐに水道水で洗い  
流してください。

●電池を外して、漏れた液を布や紙でよくふ  
き取ってください。修理が必要なときは、お  
買い上げの販売店または当社お客様相談  
室にご相談ください。

**注意** 傷害を負う可能性または物的損害が発生する可能性が想定される内容

●浴室やサウナ、温室など、高温・高湿にな  
る所では使わない  
さびの発生や故障の原因になります。

●分解・改造をしない  
故障の原因になります。

●落としたり、たいたりして衝撃を与えない  
故障や破損の原因になります。

●ぬれた手で触らない  
故障や誤作動の原因になります。

●下記のような場所では使わない。  
品質や精度の低下、部材の変形、劣化、  
故障の原因になります。

- 直射日光が当たる所。
- 温度が+50℃以上の所。
- 温度が-10℃以下の所。
- ほこりが多く発生する所。
- 強い磁気が発生する所。
- 車中や船舶、工事現場など振動の激しい所。
- プールや温泉場などガスの発生する所。
- 調理場など、多くの油を使用する所。
- ゴムや軟質のポリ塩化ビニルに長い間、直接触  
れさせておくと、色移りや付着、変質をするこ  
とがあります。

## 電池のご注意 (電池の正しい使いかた)

### 電池のご使用上のポイント 正しく使って事故をなくしましょう

- プラス(+)、マイナス(-)を間違えない。
- 動いていても定期的に交換する。
- 長期間使用しないときは電池を取り外す。
- 止まったらすぐに電池を取り外す。
- 幼児の手の届かない所に置く。

## 電池の寿命について

●付属の電池は、工場を出荷するときに入れていますので、製品仕様より短い期間で電池切  
れになることがあります。

## 電池の種類について

●本製品は 電池の特性に合わせて設計されています。指定以外の電池では、製品仕様を満  
たさない場合や正常に機能しないことがあります。

## 電池、製品の廃棄

- お住まいの自治体の指定に従ってください。
- 電池と本体を分別して廃棄してください。

## 保証について

取扱説明書にそった正常なご使用状態で、万が一保  
証期間内に故障がおきた場合、本保証書を添えてお  
買い上げの販売店にご持参くだされば、修理可能な  
場合は、無償で修理致します。ただし、商品の状態  
によっては、現品交換または同等品のもとと交換さ  
せていただきます。  
この保証書は、お買い上げ店で発行いたします。必  
ず※印欄の記入・捺印をお確かめのうえ大切に保管し  
てください。

- 本保証書は再発行しません。
- 本保証書の発行によりお客様の法律上の権利を制  
限するものではありません。
- 本保証書は日本国内のみ有効です。  
This guarantee is valid only in Japan.

### ■販売店の方へ

この保証書は、お客様へのアフターサービスの実施と責  
任を明確にするためのものです。ただし、貴店で別に保証  
書を発行する場合は、この限りではありません。

## アフターサービスについて

この製品のアフターサービスは、お買い上げ販売店がいたします。次の記載事項と保証書をよくお読みの上、  
ご利用ください。

### ●修理部品の保有について

修理用性能部品(電子回路)は製造打ち切り後、3年間を基準に保有しています。  
商品の状態によっては、現品交換で対応させていただくことがあります。

### ●修理可能期間について

無償保証期間が過ぎても、性能部品保有期間中は原則として有償での修理が可能です。修理内容や送  
料などにより修理代金が高額になる場合がありますので、販売店とよくご相談ください。

### ●転居または贈答品の場合

お買い上げ販売店でのアフターサービスが受けられない場合は、お客様相談室にご相談ください。  
保証期間中の場合は、販売店の保証書が必要です。

Service and technical support for this product are available only within Japan.

### お問い合わせ先

(フリーダイヤル)  
**お客様相談室 0120-557-005**

受付時間 9:00 ~ 17:00 (土日、祝日および当社休日を除く)  
お問い合わせの際は、製品番号「8RDA65」をお伝えください。

## お手入れについて

●汚れがひどいときは、水でうすめた中性洗剤や石けん水を、やわらかい布に少量つけてふ  
き取り、その後、からぶきしてください。

●ケースなどの汚れ落としに、ベンジン、シンナー、アルコール、スプレー式クリーナー類は、  
使用しないでください。

## 静電気の影響について

静電気の影響により、表示が欠けるなど正常に機能しなくなることがあります。このようなとき  
はリセットを押してください。

## おもな製品仕様

使用温度範囲	-10 ~ 50℃ *結露しないこと
液晶表示可読温度範囲	0 ~ 40℃
表示方式	液晶
電池	コイン形リチウム電池 CR2032 時計用 1個 照明・アラーム音用 2個
電池寿命	時計用 約1年 アラームを30秒/日鳴らした場合 照明・アラーム音用 照明連続使用 約36時間
時計機能	クオーツ方式
時間精度	平均月差 ±30秒 5~35℃のとき
カレンダー	2000~2099年
アラーム機能	設定した時刻に電子音が鳴る
アラーム精度	表示時刻に対して±0秒
アラーム音	電子音
アラームオートストップ	鳴り時間約2分で自動停止
モーター機能	ボタンを押すと約2分間アラームが鳴る
照明	LED(白色)
防水 / 防塵機能	なし

○液晶表示は5年を超えると表示が薄くなる場合があります。

○液晶は0℃以下の低温では表示が薄くなったり、反応が遅くなる場合があります。また、40℃より高  
温では表示が濃くなったり、ムラに見えることがあります。

○製品仕様は改良のため予告なく変更することがあります。

付属品 電池 3個 取扱説明書・保証書 本書

この取扱説明書を許可なく複製、変更することを禁じます。本製品を使用することによって生じたいかなる  
支出、損益、その他の損失に対してなんら責任を負いかねますのでご了承ください。

## 各部の名称と役割

●図は操作説明用ですので、実際の商品と異なることがあります。

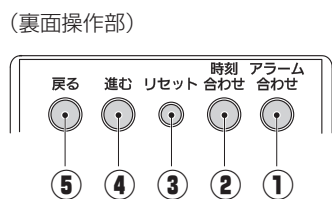
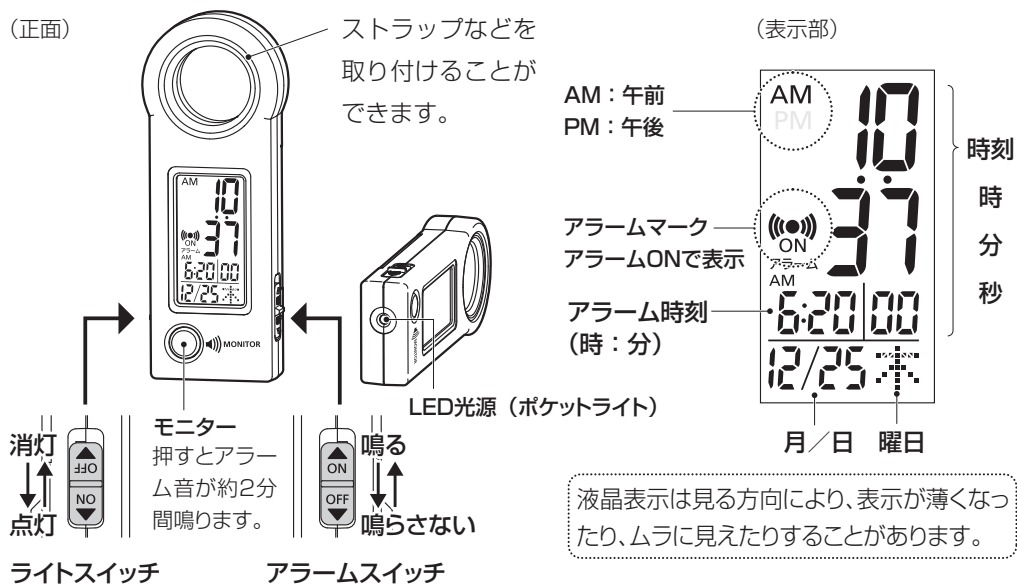

- ①アラーム合わせ — アラーム時刻を合わせるときに使用します。
- ②時刻合わせ — 日時を合わせるときに使用します。
- ③リセット — 電池をセットした直後に押します。  
日時 2004年1月1日 午前12:00、  
アラーム時刻 午前12:00になります。
- ④進む — 日時の数値を合わせるときに使用します。
- ⑤戻る — 操作 押してすぐ離す 押し続ける  
進む 1つ進む 早送り  
戻る 1つ戻る 早戻し

### ワンポイントアドバイス

指でボタンが押しにくいときは、つまようじや爪楊枝などを使って押しください。

## 1. 電池のセットまたは交換

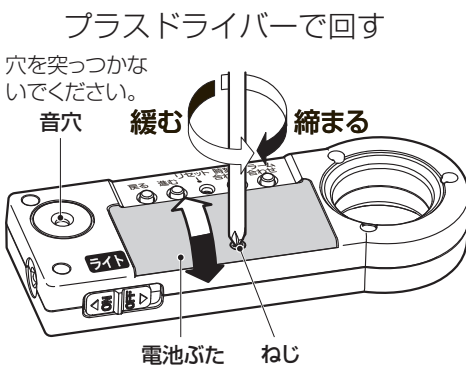

電池を取り出すときは、この部分に絶縁性の細い棒を挿して電池を持ち上げてください。

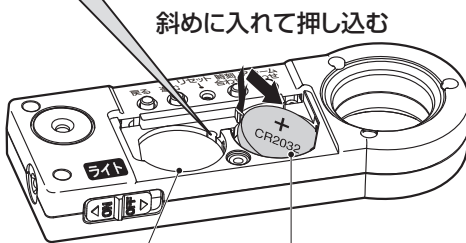

斜めに入れて押し込む



## 電池の交換について

時計用の電池は1年に1回定期的に交換してください。使用中に液晶表示が薄くなったり、消灯したときには電池を交換してください。

照明・アラーム音用の電池は、使用頻度により交換する時期が変わります。照明が暗くなったときやアラーム音が小さくなったときに交換してください。

**注意** 電池からの液漏れや発熱、破裂を防ぐために、次のことをお守りください。

- 古い電池と新しい電池、種類の異なる電池を混ぜて使用しない。
  - 電池の⊕⊖を逆に入れない。
- ※交換用の電池は、コンビニや家電量販店などでお買い求めください。

## 2. 日時の設定

西暦年、月、日、時刻（時、分）の順番で設定します。

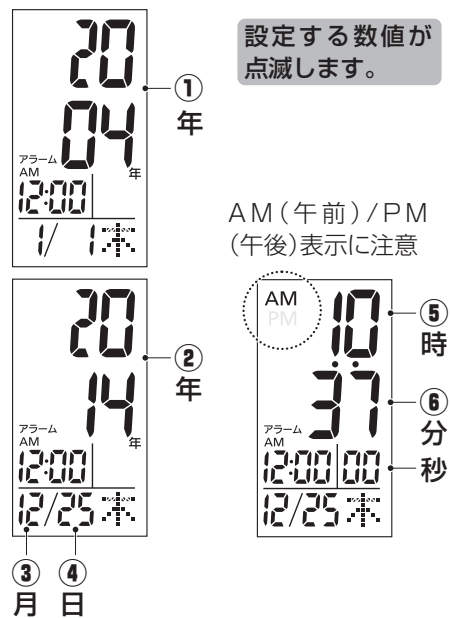

※アラームが鳴っているときは、止めてから日時を設定してください。  
※設定しているときに30秒間ボタン操作をしないと、表示している日時に設定されます。

- ①時刻合わせボタンを「年」が点滅するまで約2秒間押し続ける
  - ②「年」を進むまたは戻るボタンで設定して時刻合わせボタンを押す
  - ③「月」を進むまたは戻るボタンで設定して時刻合わせボタンを押す
  - ④「日」を進むまたは戻るボタンで設定して時刻合わせボタンを押す  
※曜日は自動的に設定されます。
  - ⑤「時」を進むまたは戻るボタンで設定して時刻合わせボタンを押す
  - ⑥「分」を進むまたは戻るボタンで設定して時刻合わせボタンを押す  
※「秒」は「分」を設定しているときに、進むまたは戻るボタンを押すたびに「00」になります。
- 以上で日時の設定は終わりです。

## 3. アラーム機能の使いかた

### ■ アラーム時刻の設定

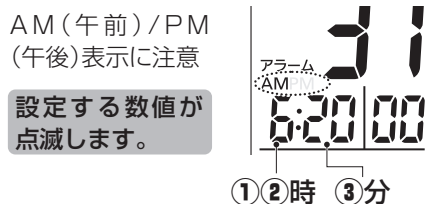

- ①アラーム合わせボタンを「時」が点滅するまで約2秒間押し続ける
  - ②「時」を進むまたは戻るボタンで設定してアラーム合わせボタンを押す
  - ③「分」を進むまたは戻るボタンで設定してアラーム合わせボタンを押す
- 以上でアラーム時刻の設定は終わりです。  
※アラームが鳴っているときは、止めてからアラーム時刻を設定してください。  
※設定しているときに30秒間ボタン操作をしないと、表示しているアラーム時刻に設定されます。

### ■ アラームスイッチの設定

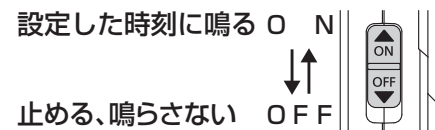

※アラームスイッチがONのときは、毎日アラームが鳴ります。使わないときはアラームスイッチをOFFにしてください。

### ■ アラームオートストップ機能

鳴っているアラームを放置すると、約2分間鳴って自動停止します。

## 4. モニターについて

モニターのボタンを押すと電子音が約2分間鳴ります。途中で止めるには再度モニターのボタンを押してください。アラーム音のお試し機能です。

**注意** 耳のそばで鳴らさないでください。聴覚に障害が発生するおそれがあります。

## 5. 照明 (ポケットライト) の使いかた

ライトスイッチをONにすると側面のLEDが点灯し、OFFにすると消灯します。

**注意** 光源を直視しないでください。目を傷めることがあります。

## 使用するときの注意

ケースや液晶の劣化、誤作動、故障の原因になりますので次のことを守ってください。

- ぬれた手で触れない
- ぬれる所で使わない
- ほこりが多い所で使わない
- 振動や衝撃を与えない
- 直射日光にさらさない
- バッグなどに入れたときにモニターなどのボタンが押されないようにする