

## ご使用上の注意

ここに示した注意事項は、あなたや他の人への危害や損害を未然に防ぐためのものです。必ず守ってください。

表示内容を無視して、誤った使い方をした時に生じる危害や損害の程度を、下記の表示で区分して説明しています。

-  **警告** この表示は、「死亡または重傷などを負う可能性が想定される」内容です。
-  **注意** この表示は、「傷害を負う可能性または物的傷害のみが発生する可能性が想定される」内容です。

お守りいただく内容の種類を、下記の表示で区分して説明しています。(表示の一例です。)

-  **禁止** この表示は、してはいけな  
い「禁止」内容です。
-  **強制** この表示は、必ず実行して  
いただく「強制」内容です。

-  **警告** 小さな部品は、幼児の手の届か  
ない所に置かないでください。  
万一、飲み込んだ場合は、すぐ  
に医師の治療を受けてください。

-  **分解禁止** 分解したり改造しないでくだ  
さい。故障の原因になります。

-  **注意** 時計は精密機器です。落としたり  
して衝撃を与えないでください。  
故障や破損の原因になります。

## アルカリ電池について

-  **警告** ●電池からもれた液が眼に入った  
場合は、失明するおそれがあり  
ますのですぐにきれいな水で洗  
い、医師の治療を受けてくだ  
さい。また、皮膚や衣服に付  
着した場合は、水で洗い流し  
てください。
- ショート、分解、加熱、火に  
入れるなどしないでください。  
液もれ、発熱、破裂の原因に  
なります。

## 電池一般について



-  **注意** 電池の使い方を間違えると、  
発熱、破裂の危険や液もれに  
より人体や時計周りを傷める  
ことがあります。
- +(プラス)、-(マイナス)を逆  
に入れないでください。
- 指定された新しい電池を使  
用してください。
- 古い電池と新しい電池、種  
類の異なる電池の混用をし  
ないでください。
- 使い切った電池は速やかに  
取り出してください。
- 長期間使用しない場合は、  
電池を取り出してください。
- 電池交換時は、電池と時計  
の端子(接触部)の汚れを落  
としてから入れてください。

## お手入れについて

長くご愛用いただくために、2～3年に一度の点検・調整(有料)をおすすめします。販売店にご相談ください。

- 汚れがひどい時は、水でうすめた中性洗剤や石けん水を、やわらかい布に少量つけてふき取り、その後、からぶきしてください。
- ケースなどのよごれ落としに、ベンジン、シンナー、アルコール、スプレー式クリーナー類は、使用しないでください。

## ご使用場所の注意

-  **禁止**  **注意** 下記のような場所では使わ  
ないでください。機械やケー  
ス、電池の品質が低下し、  
精度不良や時計、電池の  
寿命が短くなります。

- 温度が+50℃(50度)以上になる所。例えば、長時間直射日光のあたる所。暖房器具等の熱風や火気に近い所。
- 温度が-10℃(氷点下10度)以下になる所。(プラスチックの部品や電池の劣化が起きることがあります。)
- 浴室など、湿気の多い所。
- ほこりが多く発生する所。(空気中のちり等が機械部にたまって、時計が止まる場合があります。)
- テレビ・OA機器・オーディオのそばなど強い磁気が発生する所。(磁力の影響で、時計の進みや遅れが生じたり、止まる場合があります。)
- 車中や船舶、工事現場など、振動の激しい所。
- 温泉場など、ガスの発生する所。
- 多くの油を使用する所。(霧状になった油分がケースや機械部に付着し、汚れや止まりの原因になります。)
- プラスチック製の時計の場合、軟質のポリ塩化ビニルに長い間、直接ふれさせておくと、相互に色移りしたり、付着することがあります。

## muPass(ミュージーパス)対応製品

### muPass(ミュージーパス)とは

携帯電話にダウンロードした音声やデータを、外部の電子機器に転送して使用することができるシステムの名称です。

本製品はこのmuPass(ミュージーパス)に対応していますので、「muPass サウンド」サイトから携帯電話にダウンロードしたメロディなどを赤外線通信機能により時計に転送し、目覚まし音としてご利用いただけます。

「muPass サウンド」サイトからの携帯電話へのダウンロード方法や携帯電話と本製品との通信方法は別冊取扱説明書「ミュージーパスかんたん設定ガイド」をご覧ください。

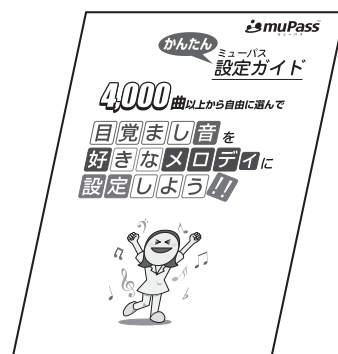

## CITIZEN

## クォーツ メロディ目覚まし時計

### 取扱説明書

#### ～ 製品の特長 ～

お好みのメロディを登録し、アラーム音としてご利用いただけます。

お買い上げいただきありがとうございます。お使いになる前にこの取扱説明書および「ミュージーパスかんたん設定ガイド」をよくお読みのうえ、正しくお使いください。お読みになった後もお手元に保管して、必要に応じてご覧ください。

取扱説明書番号 E190-CXXZ

CITIZENはシチズン時計株式会社の登録商標です。

## アフターサービスについて

この時計のアフターサービスは、お買い上げ販売店がいたします。次の記載事項と保証書をよくお読みの上、ご利用ください。

- 修理部品の保有について  
この時計の修理用性能部品(電子回路、歯車等)は製造打ち切り後、3年間を基準に保有しています。ただし、外装部品(ケース・文字板等)の修理には、類似の代替品を使用させていただくこともあります。
- 修理可能期間について  
無料保証期間が過ぎても、この時計の性能部品保有期間中は、原則として有料修理が可能です。ただし、修理には販売店と修理工場の往復運賃・諸掛り費用も加わり、商品により修理代金が高額になる場合がありますので、販売店とよくご相談ください。
- 転居または贈答品の場合  
転居または遠隔地からの贈答品で、お買い上げ販売店でのアフターサービスが受けられない場合は、お客様相談室にご相談ください。(保証期間中の場合は、販売店の保証書が必要です。)

アフターサービスなどについてご不明なことがありましたらお客様相談室にお問い合わせください。お問い合わせに際しては、時計裏面等に表示してある製品番号をお伝えください。(例 4SE000)

### お問い合わせ先

(フリーダイヤル)  
■お客様相談室 ☎0120-557-005

受付時間 9:00～17:45  
(土日、祝日および当社休日を除く)

発売元 **リズム時計工業株式会社**

本社 ☎330-9551 埼玉県さいたま市大宮区北袋町1丁目299番12  
http://www.rhythm.co.jp

# 1. 時計の使い方

図は操作説明用ですので商品と形状などが異なることがあります。

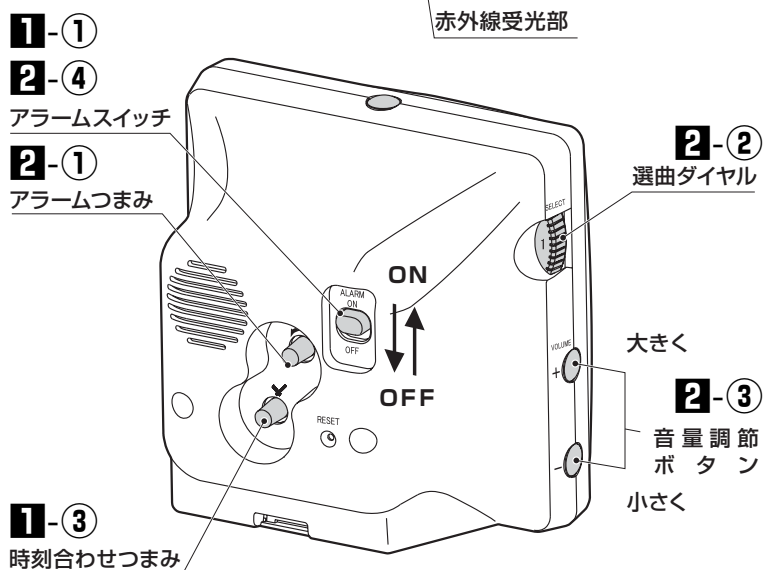
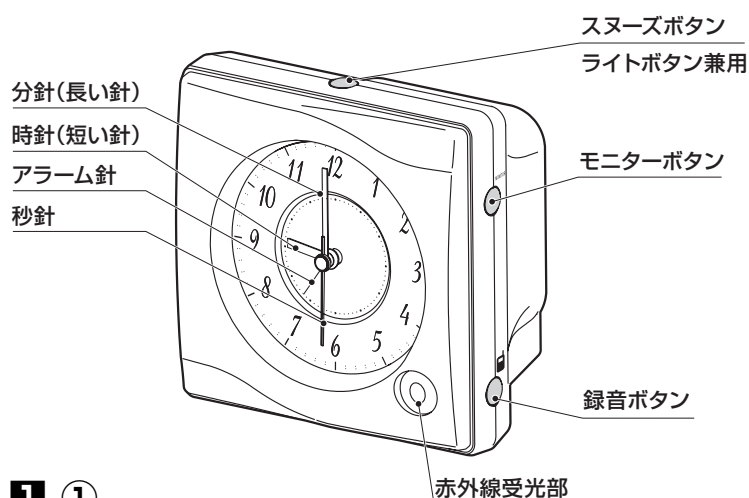

## 【電池の入れ方】 1-②

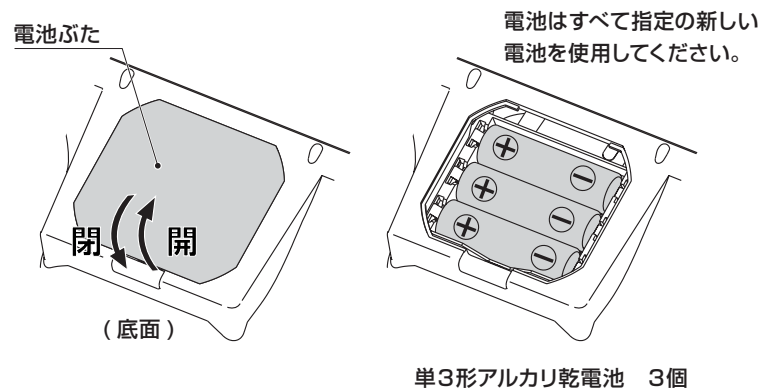

## 【アラーム時刻の合わせ方】 2-①



## 1 電池を入れて時刻を合わせる

- ①アラームスイッチを OFF にする  
アラームスイッチが ON のままでは、電池を入れたときにアラームが鳴り出すことがあります。
- ②電池を入れる  
電池ふたを取り外し、電池ホルダーの⊕⊖表示に合わせて電池を入れ、電池ふたを取り付けます。電池を逆に入れると動きません。
- ③時刻を合わせる  
時刻合わせつまみを回して時刻を合わせます。

## 2 アラーム(目覚まし)の使い方

- ①アラーム時刻を合わせる  
アラームつまみを必ず矢印方向に回して、アラームが鳴り始める時刻に合わせてください。  
●アラーム時刻は 10 分単位で設定できます。  
●逆方向につまみを回すと、アラーム精度が悪くなる場合があります。
- ②アラーム音を選ぶ  
選曲ダイヤルを回して、アラーム音を選択します。  
1~5: メロディ (出荷時はお試し用のメロディを収録)  
↻: 1~5のメロディを順に繰り返す  
((●)): 電子音  
アラーム音は、お好みのメロディを登録することができます。操作手順は、別冊取扱説明書「ミュースかたん設定ガイド」をお読みください。
- ③音量を調節する  
アラーム音量は 8 段階で調節できます。「2. アラーム音の試聴」に従って音を鳴らし、音量調節ボタンを押して調節します。ボタンを 1 回押すごとに 1 段階大きくなったり、小さくなります。
- ④アラームスイッチを設定する  
ON: 設定した時刻にアラームが鳴り始める。  
OFF: アラーム音を止めるまたは鳴らさないとき。

## 止めてもまた鳴るスヌーズ機能+ライト機能

アラームが鳴っているときにスヌーズボタンを押すと約4分間アラームが停止し、その後また鳴り出します。この操作はアラーム設定時刻から25~55分の間繰り返し使えます。また、スヌーズボタンはライトボタンも兼ねていますのでボタンを押している間文字板面を照明します。

## アラームご使用上の注意

- アラームを鳴ったまま放置すると約4分後に自動的に停止します。(アラームオートストップ機能)
- アラームスイッチをONにしたままでは、毎日午前と午後の2回、アラームが鳴りますので、使用しないときは、OFFにしてください。
- アラームは機械の構造上、セット時刻に対して、5分前から5分過ぎの間に鳴り始めます。

# 2. アラーム音の試聴

- ①選曲ダイヤルを回して試聴したいところに合わせる  
1~5 : 登録されたメロディを1曲奏でる  
↻ : 1から5のメロディを順に奏でる  
((●)) : 電子音が約32秒間鳴る  
いずれも自動的に終了します。
- ②側面のモニターボタン(MONITOR)を押す  
●試聴中にモニターボタンを押すと停止します。  
●試聴中にアラーム時刻になるとアラーム状態になります。(アラームスイッチがONのとき)  
●試聴ではスヌーズ機能は使えません。

# 3. こんなときは

メロディが再生できないときは、裏面のリセットをボールペンの先などで押してください。

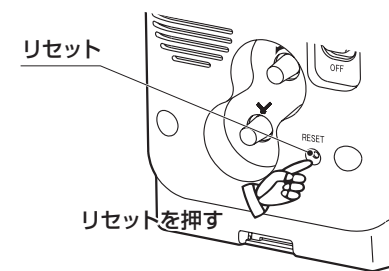

# 主な製品仕様

時間精度	平均月差 ±20秒 (常温でのクォーツ精度)
使用温度範囲	-10℃~+50℃
アラーム音	電子音(メロディ) 選択方式
アラーム精度	セット時刻に対して±5分
使用電池	単3形アルカリ乾電池(JIS規格LR6) 3個
電池寿命	約1年間 アラーム:30秒/日 (音量 最大)
その他	アラーム音書きかえ機能(5曲) 音量調節、アラーム音モニター機能 アラームオートストップ機能、スヌーズ機能 文字板照明機能

- 時計に付いている電池は、工場出荷時に入れていますので、電池寿命が製品仕様より短い場合があります。
- 電池寿命は、メロディの書きかえ回数などにより変わります。
- 製品仕様は改良のため予告なく変更することがあります。

工場出荷時はつぎのメロディが録音されています。  
1. トゥーランドット 2. 愛のあいさつ 3. 子犬のワルツ 4. カノン  
5. ジングルベル

## ■付属品

単3形アルカリ乾電池	3個
メロディ目覚まし取扱説明書	本書
ミュースかたん設定ガイド	1枚
保証書	1枚

この取扱説明書を許可なく複製、変更することを禁じます。  
この製品によって生じたいかなる支出、損益、その他の損失に対してなんら責任を負いません。

## ステップ7 時計へメロディを転送する

①時計の事前準備をする  
時計のアラームをOFFにしてください。

②メロディを保存するチャンネルを選ぶ

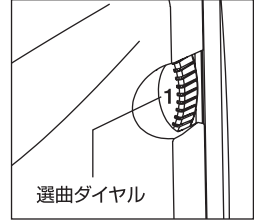

1～5のチャンネルのうち、メロディを録音したい番号にダイヤルを合わせます。  
※前に入っていた曲がある場合は、上書きされて消えてしまいますのでご注意ください。  
※1チャンネルにつき1曲のみが録音可能で、その曲の繰り返しを設定されます。元々搭載されていた曲をもう一度使用したい場合は、「muPassサウンド」よりダウンロードし直してください。

③携帯電話と時計の位置を合わせる

携帯電話の赤外線ポートと時計の赤外線受光部との距離・角度を必ず下記の範囲に合わせてください。

### 距離

10～20cmに保つ

### 角度

時計の赤外線受光部に対し、携帯電話の赤外線ポートを上下左右15°の位置に保つ

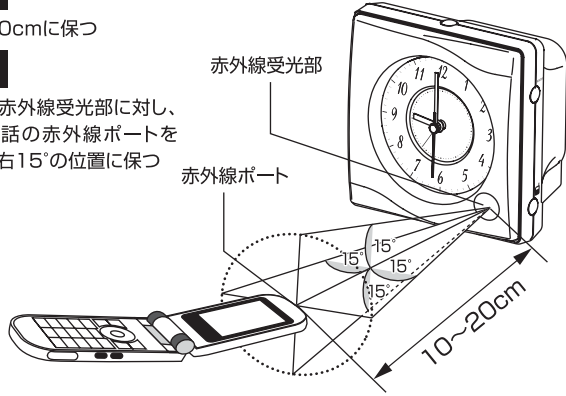

④メロディを転送する

③の位置を保ったまま、時計の「録音」ボタンを押して通信待機状態にし、**5秒以内**に携帯電話から赤外線通信を行ってください。

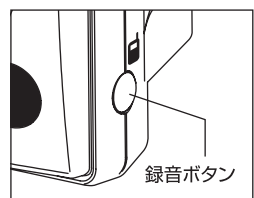

●時計の「録音」ボタンを押す  
※録音ボタンを押すと赤外線受光部が点灯し、「通信待機状態」になります

5秒以内



●携帯電話の「決定」ボタンを押す  
※録音ボタンを押してから5秒以内に携帯電話の画面の「はい」または「YES」を選択し、決定ボタンを押す。  
※通信待機状態のまま5秒以上赤外線通信を行わないと、通信待機状態が終了し、時計から「ピー」という警告音が鳴ります。もう一度通信待機状態に戻したい時は、再度「録音」ボタンを押してください。

### 赤外線通信開始

### 赤外線通信中の注意

※赤外線通信中は時計の赤外線受光部が点滅しています。この間、携帯電話と時計の位置をずらすとお待ちください。  
※携帯電話の電波状況によっては、通信が途切れる場合がございますので、受信環境の良い場所で行ってください。

赤外線通信が成功すると・・・

赤外線通信が成功すると携帯電話に「転送が完了しました」と表示され、通信が失敗した場合は、「ピー」と警告音がなります。

⑤メロディが正しく転送されたか確認する

時計の「モニターボタン」を押して、メロディが変わったかを確認してください。

## 転送がうまくいかないときは？

転送がうまくいかないときは、下記の内容を確認してください。

■時計が通信待機状態になっていますか？

**ステップ7**「④メロディを転送する」で時計側の「録音」ボタンを押してから、5秒以内に携帯電話側の操作をしないと転送ができません。

■時計の受光部と携帯電話の赤外線ポートの距離を正しく保っていますか？

距離が近すぎたり、遠すぎたりすると、通信がうまくできないことがあります。必ず間隔を10～20cmに保ってください。

■携帯電話の角度を正しく保っていますか？

携帯電話の赤外線ポートは、時計の赤外線受光部に対し、上下左右15°の範囲しか受光ができません。角度を再確認してください。

■携帯電話の赤外線ポートの位置を正しく把握していますか？

メロディを送るには、携帯電話の赤外線通信を使います。赤外線ポート（黒い長方形の形をしているものが多いようです）は携帯電話の種類にもよりますが、上図の4カ所についている可能性が高いです。詳しくは、お使いの携帯電話の取扱説明書をご覧ください。

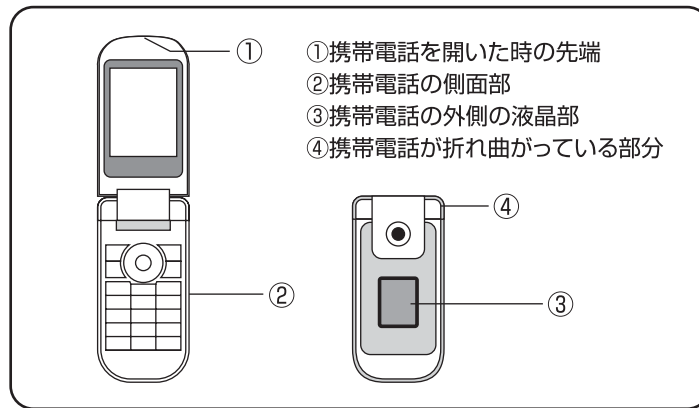

## 知っておくと便利！ ー2回目以降のアクセス方法ー

●既に入会済で2回目以降のご利用の方は、**ステップ2**と同様の方法で「サイト」にアクセスしてください。

アクセス後、そのページを「ブックマーク（お気に入り）」登録しておく、次回からのアクセスがより便利になります。（「ブックマーク（お気に入り）」登録の方法は、お使いの携帯電話の取扱説明書をご確認ください。）

●欲しい曲が決まっている方は、こんな方法がカンタン！  
→携帯電話から直接「リモコンアプリ」に接続する。

リモコンアプリは、一度ダウンロードすると自動的に携帯電話に保存されます。次回からはサイトにアクセスしなくても、携帯電話のアプリメニューからリモコンアプリを起動して、そのままアプリでサウンドを検索・送信することができます。アプリでは「検索」「新譜」「話題曲」「ランキング」などのカンタン検索メニューを提供しているので、欲しい曲がすでに決まっている方にはオススメです。

- ・「muPass」は、株式会社サミーネットワークスの登録商標です。
- ・「DoCoMo」は、株式会社NTTドコモの登録商標です。
- ・「au」は、KDDI株式会社の登録商標です。
- ・「SoftBank」は、日本国およびその他の国におけるソフトバンク株式会社の登録商標です。

## ～あなたの朝が変わる!!～

例えば…

「バッチリ起きたい!!」

アナタには？  
元気の出る目覚ましメロディ などなど…



例えば…

「ゆったり起きたい!!」

アナタには？  
ディズニーの優しいメロディ などなど…

例えば…

「一人で起きたい!!」

アナタには？  
子供に人気のTV番組のメロディ などなど…



4,000曲以上から自由に選んで

目覚まし音を  
好きなメロディに  
設定しよう!!



取扱説明書番号 E188-ZXXZ

## お問い合わせ先

お問い合わせの内容によって連絡先が異なりますので、ご注意ください。

◆時計本体に関するお問い合わせ  
リズム時計工業株式会社  
■お客様相談室 フリーダイヤル ☎0120-557-005  
※受付時間 9:00～17:45（土日、祝日および当社休日を除く）

◆muPass機能・サイト・サービスに関するお問い合わせ  
株式会社サミーネットワークス  
tel:03-6230-2084  
DoCoMo をご利用のお客様……isupport@mupass.net  
au をご利用のお客様……esupport@mupass.net  
SoftBank をご利用のお客様……vsupport@mupass.net

専用携帯サイト  
muPassサウンドで  
4000曲以上からメロディが選べる

最新のヒット曲、アニメ主題歌、オルゴール曲など  
毎月大量増曲中

muPassとは、携帯電話の赤外線通信でmuPass対応製品にメロディなどのデータを転送しめざまし音などの書き換えを行うシステムです。

muPassを利用するには、「muPassサウンド」サイトへアクセスし、入会登録（月額315円税込）を行う必要があります。〈最大12曲/月〉【入会前に無料曲でのお試しもできます。】  
※サービス内容や料金は予告なく変更する場合があります。

※掲載の曲数は、2006年9月現在のものです。

発売元 **リズム時計工業株式会社**

本社 ☎330-9551 埼玉県さいたま市大宮区北袋町1丁目299番12  
http://www.rhythm.co.jp

4,000曲以上から自由に選んで

目覚まし音を  
好きなメロディに  
設定しよう!!



①専用携帯サイト「muPassサウンド」へアクセス、好きなメロディを選んでダウンロード

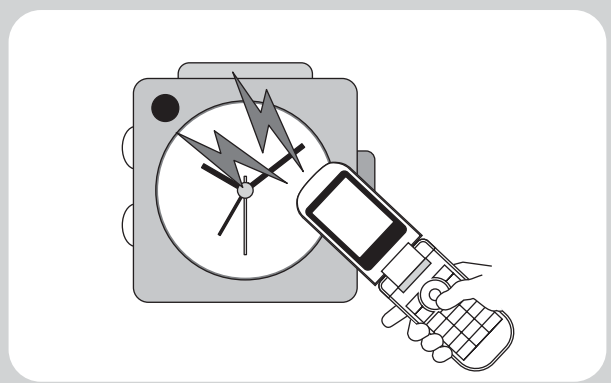

②赤外線通信で、携帯電話から時計へメロディを転送

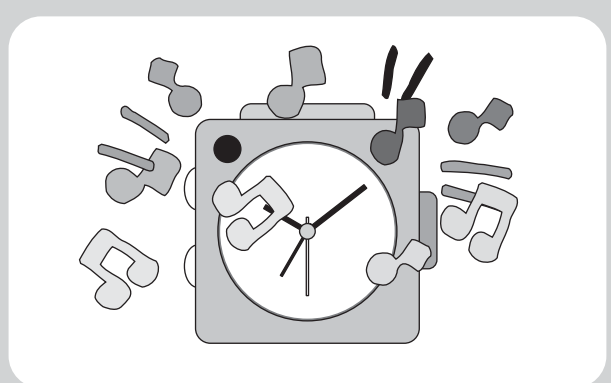

③ダウンロードしたメロディが時計のアラーム音として流れる

時計各部の名称

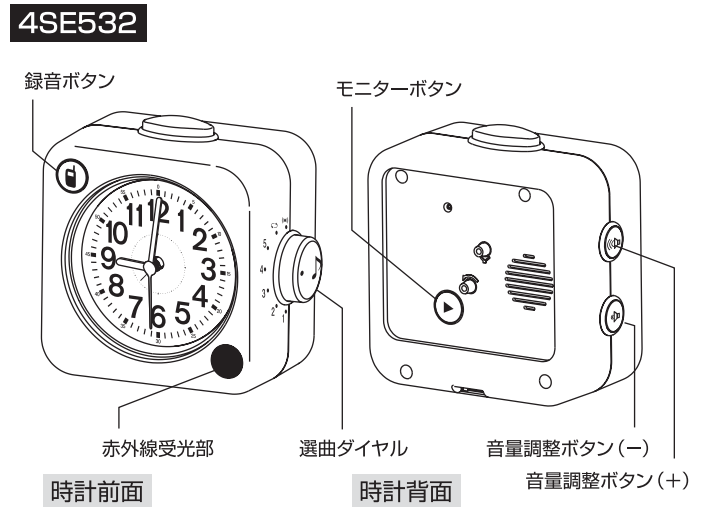
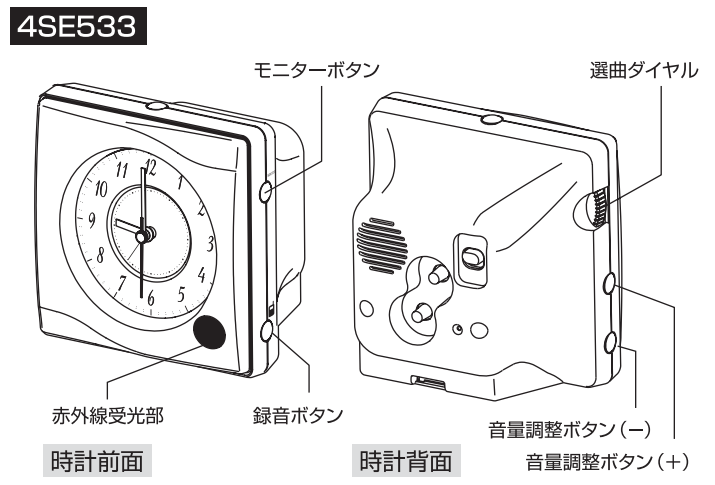

muPass (ミュープラス) ご利用の簡単な流れ

- ステップ 1 携帯電話の対応機種を確認する
- ステップ 2 「muPassサウンド」へアクセスする
- ステップ 3 「リモコンアプリ」をダウンロードする
- ステップ 4 お気に入りのメロディを探す
- ステップ 5 「muPassサウンド」へ入会登録をする
- ステップ 6 メロディをダウンロードし、リモコンアプリを起動する
- ステップ 7 時計へメロディを転送する

ステップ 1 携帯電話の対応機種を確認する

メロディを時計に送るには、携帯電話を使います。お使いの携帯電話がmuPass機能に対応しているかご確認ください。最新機種は、ステップ2でサイトにアクセスして確認できます。

DoCoMo			
FOMA902系 (N902iXを除く)	FOMA901系	FOMA900系	
FOMA702系	FOMA701系	FOMA700系	mova506系
mova505系	SA800i		

au			
A1402S	A1402SII	A1404S	A1404SII
A5518SA	A5520SA	W22SA	W31S
W32S	W32SA	W33SA	W41CA
W41K	W41S	W41SA	W42CA
W42S	W43T	W44T	neon
			Sweets pure

SoftBank			
V604SH	V601T	V603SH	V501SH
V603T	V604T	V602SH	

※2006年9月現在の対応機種です。

ステップ 2 サイトへアクセスする

携帯サイト「muPassサウンド」へのアクセス方法は、下記の3種類の中から選べます。無料で使えるお試しメロディもあります。

■空メールを送る  
**ryca@mupa.jp**  
件名・本文は何も書かず、上記アドレス宛にメールを送信してください。空メール送信後、サイトアクセス用のURLが書かれたメールが届きますので、そちらにアクセスしてください。

注意:ドメイン指定受信(迷惑メール対応)をされている方は、メールが届かないことがあります。指定受信に「mupa.jp」を追加してください。

■URLを入力する  
**http://mupa.jp/ryca/**

■二次元バーコード(QRコード)を読みとる



※二次元バーコード(QRコード)は、携帯電話によって読み取り方が異なることがありますので、詳しくは携帯電話の取扱説明書をご覧ください。  
※ご利用の携帯電話で二次元バーコード(QRコード)を読み取るための「バーコードリーダー」、「2次元コードリーダー」、「バーコード読み取り」などを起動してください。  
※お持ちの携帯電話がmuPassに対応していないときは、アクセスしたときに「お使いの携帯電話は当サービス非対応です」と表示されます。

ステップ 3 「リモコンアプリ」をダウンロードする

「リモコンアプリ」はメロディを転送する際に必要となります。

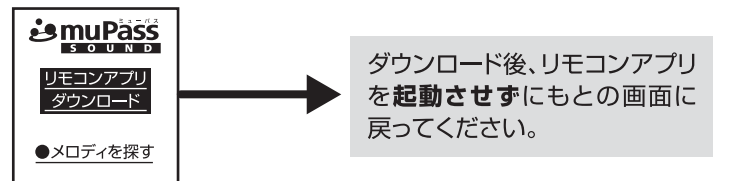

利用規約を確認し、「リモコンアプリダウンロード」を押す  
ダウンロードが完了すると、「リモコンアプリ」は自動的に携帯電話のアプリメニューに保存されます。

ステップ 4 お気に入りのメロディを探す

お好きなメロディを選んでダウンロード画面へ進んでください。



どこから入会料【月額315円(税込)】が発生するの?  
●メロディを探すまでは、通信料以外無料です。  
●メロディをダウンロードするときに、入会登録が必要となります。

ステップ 5 携帯サイト「muPassサウンド」へ入会登録する

画面の案内に従って、「muPassサウンド」へ入会登録してください。入会するとメロディのダウンロードができます。

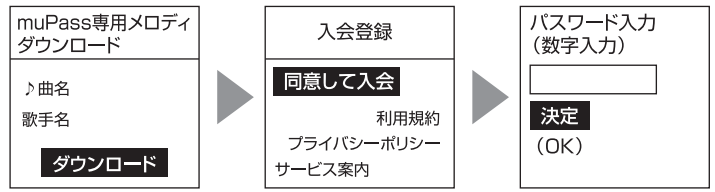

「muPassサウンド」に入会すると更に…  
●目覚し音のメロディも変更されて、更に、携帯電話の着メロもダウンロード。  
●月額315円(税込)で着メロも4,000曲以上ご用意。  
オルゴール、3Dサウンドなど高音質!

ステップ 6 メロディをダウンロードし、リモコンアプリを起動させる

お気に入りのメロディをダウンロードし、「リモコンアプリ」を使い、時計へメロディを転送します。

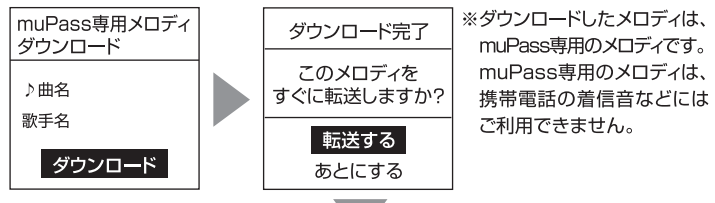

リモコンアプリの起動  
DoCoMo/au…リモコンアプリが起動します  
SoftBank…画面の案内に従い、サイトを終了し、携帯電話のアプリメニューよりリモコンアプリを起動してください。

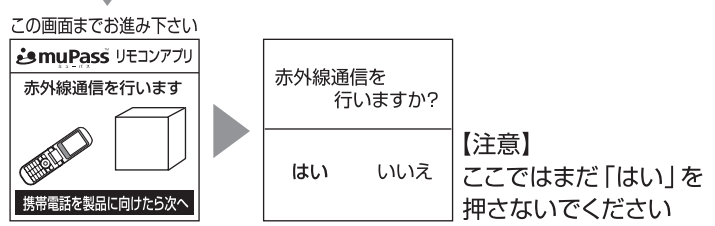

「はい」を押さずに、次のステップにて時計の準備を行います

※携帯電話会社によって、画面の内容が異なる場合があります。