

## 電波時計（電子音目覚まし時計）取扱説明書

取扱説明書番号 E223-CGXZ

お買い上げいただきありがとうございます。

お使いになる前にこの取扱説明書をよくお読みのうえ、正しくお使いください。

お読みになった後もお手元に保管して、必要に応じてご覧ください。

### 発売元 リズム時計工業株式会社

〒330-9551 埼玉県さいたま市大宮区北袋町1丁目299番12  
http://www.rhythm.co.jp

## アフターサービスについて

この時計のアフターサービスは、お買い上げ販売店がいたします。つぎの記載事項と保証書をよくお読みの上、ご利用ください。

#### ●修理部品の保有について

この時計の修理用性能部品（電子回路など）は製造打ち切り後、3年間を基準に保有しています。ただし、外装部品（ケース類）の修理には、類似の代替品を使用したり、現品交換させていただくことがあります。

#### ●修理可能期間について

無料保証期間が過ぎても、この時計の性能部品保有期間中は、原則として有料修理が可能です。ただし、修理には販売店と修理工場の往復運賃・諸掛り費用も加わり、商品により修理代金が高額になる場合がありますので、販売店とよくご相談ください。

#### ●転居または贈答品の場合

転居または遠隔地からの贈答品で、お買い上げ販売店でのアフターサービスが受けられない場合は、お客様相談室にご相談ください。（保証期間中の場合は、販売店の保証書が必要です。）

アフターサービスなどについてご不明なことがありましたらお客様相談室にお問い合わせください。**お問い合わせに際しては、製品番号（型番）「4RLA08」をお伝えください。**

### お問い合わせ先 お客様相談室 0120-557-005

（フリーダイヤル）  
受付時間 9:00～17:00（土日、祝日および当社休日を除く）

CITIZENはシチズンホールディングス株式会社の登録商標です。 (Y0812)

## 安全にお使いいただくために（はじめにお読みください）

ここに示した注意事項は、あなたや他の人への危害や損害を未然に防ぐためのものです。必ず守ってください。

#### ■表示の説明について

表示内容を無視して、誤った使い方をしたときに生じる危害や損害の程度を、下記の表示で区分して説明しています。

 この表示は、「**死亡または重傷**などを負う可能性が想定される」内容です。

 この表示は、「**傷害を負う可能性または物的傷害のみが発生する可能性が想定される**」内容です。

 この表示は、してはいけない「**禁止**」内容です。

 この表示は、必ず実行していただく「**強制**」内容です。

#### ■誤飲による事故防止について

 小さな部品や電池は、幼児の手の届か所に置かないでください。万一、飲み込んだ場合は、すぐに医師の治療を受けてください。

 分解したり改造しないでください。故障の原因になります。

 本製品は精密機器です。落としたりして衝撃を与えないでください。故障や破損の原因になります。

#### ■使用場所について

 下記のような場所では使わないでください。機械やケース、電池の品質が低下し、精度不良や時計、電池の寿命が短くなります。

- 温度が+50℃以上になる所。例えば、長時間直射日光のあたる所。暖房器具等の熱風や火気に近い所。
- 温度が−10℃以下のところでは、プラスチックが劣化したり、電池の性能が低下することがあります。
- 浴室など湿気が多いところ。
- ほこりが多く発生するところ。
- テレビ・OA機器・オーディオのそばなど強い磁気が発生する所。磁力の影響で、時計の進みや遅れが生じたり、止まることがあります。
- 車中や船舶、工事現場など、振動の激しい所。
- 温泉場など、ガスの発生する所。
- 多くの油を使用する所。霧状になった油分がケースや機械部に付着し、汚れや止まりの原因になります。
- プラスチック製の時計の場合、軟質のポリ塩化ビニルに長い間、直接ふれさせておくと、相互に色移りしたり、付着することがあります。

## おもな製品仕様

使用温度範囲	−10～+50℃	明暗センサー	：暗くなると秒針を12時位置に停止
時間精度	表示精度 標準電波受信直後 秒針 ±1秒 時分針 目盛りに対して±3度 標準電波を受信しない場合 平均月差 ±20 秒（常温中のクォーツ精度）	確認音	：操作を電子音で知らせる
アラーム精度	表示時刻に対して0秒	電池を入れたとき	
使用電池	単3形アルカリ乾電池 JIS 規格 LR6 2個	アラームスイッチを ON にしたとき	強制受信ボタンを押して受信を開始したとき
電池寿命	約1年 受信に成功し、1日7時間秒針停止 アラーム：30 秒 / 日 照明：4 秒 / 日使用	電池の交換時期お知らせ機能：	交換時期になると秒針が常時12時位置に停止
アラーム	電子音（鳴り方が変化） スヌーズ機能（止めてもまた鳴る） オートストップ機能（自動鳴り止め）	標準電波	
照明	ランプ式 ライトボタンを押している間と離してから 4 秒間照明	受信局自動選択 福島局 40kHz/ 九州局 60kHz	電波受信機能 ON/OFF 切替
※製品仕様は改良のため予告なく変更することがあります。		自動受信 最少 1日1回 最多 1日6回	受信状態により、受信回数は変化します。
付属品		受信開始時刻	
単3形アルカリ乾電池	2 個	2時16分20秒 3時16分20秒	
取扱説明書・保証書	本書	4時16分20秒 12時16分20秒	
		13時16分20秒 14時16分20秒	
		受信確認機能：	
		受信に成功しているときに、スヌーズボタンを押すと受信確認音が鳴る。	

<small>GUARANTEE</small> <b>保証書</b>	
<p>取扱説明書にそった正常な使用状態で、万が一保証期間内に故障がおきた場合、本保証書を添えて時計をお買い上げ販売店にご持参くだされば、無料修理・調整いたします。尚、本保証書の発行によりお客様の法律上の権利を制限するものではありません。</p> <p>この保証書は、お買い上げ店で発行いたします。必ず※印欄の記入・捺印をお確かめのうえ大切に保存してください。</p>	
※品名・型番	<b>4RLA08</b>
※保証期間	
お買い上げ	年 月 日より 1年間
お客様ご氏名	様
ご住所	
TEL( )	－
※販売店所在地	
※店名	
<p>本保証書は再発行いたしませんので、大切に保存してください。</p> <p style="text-align:right;"><small>※印は販売店記入</small></p>	

## 電波時計について

#### 電波時計とは

電波時計は、正確な時刻およびカレンダー情報をのせた標準電波を受信することにより、自動的に表示時刻を修正し正確な時刻をお知らせする時計です。

#### 標準電波とは

標準電波(JJY)は、日本標準時(JST)をお知らせするために、情報通信研究機構が運用している電波です。

※標準電波の時刻情報は、およそ10万年に1秒の誤差という「セシウム原子時計」によるものです。

標準電波送信所は、福島県の「福島局：おおたかどや山標準電波送信所」と佐賀県と福岡県の県境にある「九州局：はがね山標準電波送信所」の2ヵ所あります。

※標準電波の詳細については、情報通信研究機構のホームページをご覧ください。（http://jjy.nict.go.jp）

## 電池のご注意（電池の正しい使い方）

#### 電池のご使用上のポイント 正しく使って事故をなくしましょう

- プラス（+）、マイナス（-）を間違えない。
- 種類の異なる電池を混ぜない。
- 長期間使用しないときは電池を取り外す。
- 電池に表示されている使用推奨期間内に使う。
- 幼児の手が届かないところに置く。
- 古い電池と新しい電池を混ぜない。
- 時計が動いていても定期的に交換する。
- 時計が止まったらすぐに電池を取り外す。
- 電池を新しくするときは、全部取り替える。

#### 電池の種類について

- 本製品は 電池の特性に合わせて設計されています。指定以外の電池では、製品仕様を満たさない場合や正常に機能しないことがあります。
- アルカリ乾電池とマンガン乾電池は形状的に互換性があり、一般にアルカリ乾電池のほうが長持ちします。⚠ **アルカリとマンガン乾電池の混在使用は液もれの原因となりますのでおやめください。**
- 一般に充電式乾電池は電圧が低く、時計には不向きですので使用しないでください。
- 一部の高性能電池では、初期電圧が高く時計には不向きなものがあります。（例：Panasonic オキシライド乾電池）

#### 取り扱いについて

電池からの液もれや発熱、破裂を防止するために、つぎのことをお守りください。

-  ●電池に傷をつけたり、分解しない。
- 電池を充電しない。
- 時計が止まったらすぐに電池を取り外す。

#### 液もれが起きてしまったとき

 電池からもれた液が目や皮膚についたら、すぐに水道水でよく洗い流して医師の治療をうけてください。アルカリ乾電池の場合、失明や炎症などの障害が発生する危険性が高くなります。衣服に付着した場合は、すぐに水道水で洗い流してください。

 もれた液に直接触れないでください。特にアルカリ乾電池には注意してください。ゴム手袋をして電池をはずし、もれた液を布や紙でよくふき取ってください。修理が必要なときはお買い上げの販売店または当社お客様相談室にご相談ください。

#### 電池の寿命について

- 付属の電池は、工場を出荷するときに入れていただきますので、製品仕様より短い期間で電池切れになることがあります。
- 使用環境の温度などにより、製品仕様より電池寿命が短くなることがあります。
- 買い置ききの電池を使用した場合、保管状態や乾電池に示されている「使用推奨期限」により、電池寿命が短くなることがあります。

#### 電池の廃棄

- お住まい地区自治体の指定にしたがってください。

 火に入れると破裂の原因となり危険です。

#### 保証について

##### ■販売店の方へ

この保証書は、お客様へのアフターサービスの実施と責任を明確にするためのものです。ただし、貴店で別に保証書を発行する場合は、この限りではありません。

- 次のような場合には、保証期間中でも有料修理になりますので、ご注意ください。
  - 1.保証書のご提示がない場合。
  - 2.保証書の※欄に記入・捺印のない場合、字句を書きかえられた場合。
  - 3.お買い上げ店以外の販売店にご依頼の場合。
  - 4.お客様のお手元に渡ってからのお取り扱いや輸送での落下など異常な衝撃による故障、または損傷。
  - 5.天災・火災または異常な塩分・酸・蒸気・熱・有毒ガスなどの影響による故障、または損傷。
  - 6.お客様による修理・改造などが原因で故障した場合。
  - 7.使用中に生じる外観上の変化（ケース、ガラスなどの小キズ）
  - 8.電池の交換

送料・出張料は、実費をお客様にご負担願います。

- 部品の保有期間などアフターサービスについては、取扱説明書に記載してあります。
- この保証書は国内のみ有効です。This guarantee is valid only in Japan.
- ご記入いただきました個人情報は、時計の修理・調整に関するご連絡に利用させていただきます。

#### 電波の受信範囲について

送信所から約1200km離れた場所でも受信可能です。ただし、受信範囲であっても電波障害(太陽活動、季節、天候、置き場所、時間帯(昼／夜)あるいは地形や建物の影響など)により、受信できないことがあります。

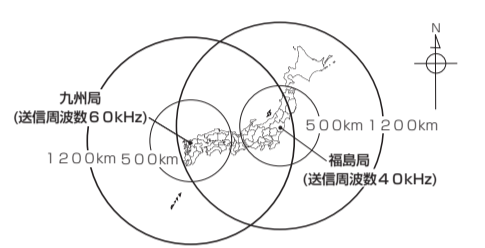

この時計は福島局と九州局に対応しており、標準電波を自動選択して受信します。

## 1 電池を入れて時刻を合わせる

図は操作説明用ですので、実際の商品と異なることがあります。

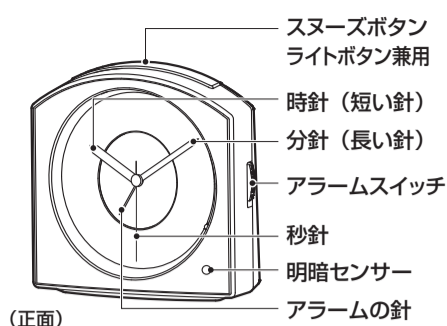

### 【電池の入れ方】①

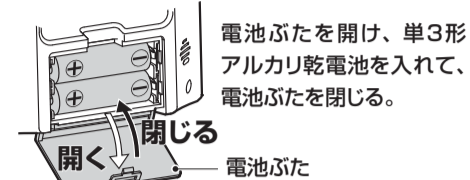

電池の⊕を逆向きに入れると、電池の発熱・破裂・液もれの原因になります。

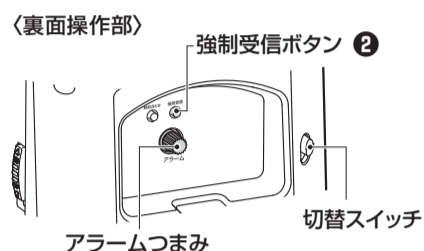

### 【受信の流れと結果の確認】

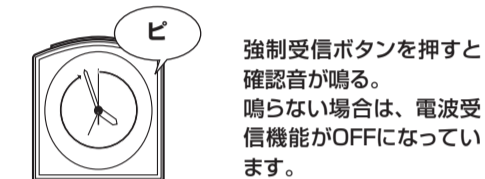

4、8、12時のいずれかの時刻に移動します。移動後、針が停止して受信を開始します。

最長15分後に受信終了  
スヌーズボタンを押して受信結果を確認する。

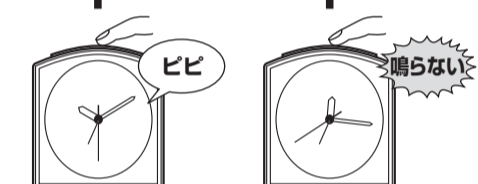

受信確認音は25時間以内に、受信に成功しているときに鳴ります。

標準電波を利用しないで、手動で時刻を合わせるときには、**電波を受信できない場合**の「手動での時刻の合わせ方」をお読みください。

電波を受信しやすい窓際などに置いてください。

① 電池ホルダーの⊕表示に合わせて単3形アルカリ乾電池を2個入れる  
確認音が鳴ります。

② 強制受信ボタンを押す  
確認音が鳴り、針が動き出し、4、8、12時のいずれかに停止します。  
電池を入れた後は、誤作動を防止するため必ず強制受信ボタンを押してください。

③ 受信を終了するまで待つ  
2～15分後に受信が終了し、時計・分針・秒針が早送りで時刻を指します。  
○受信中は、操作ボタンに触れないでください。

④ スヌーズボタンを押して受信結果を確認する……………【受信の流れと結果の確認】参照  
受信に成功した場合、受信確認音が鳴ります。失敗した場合は鳴りません。  
受信に失敗した場合は、**電波を受信できない場合**を参照。

○受信に失敗した場合、表示されている時刻は正しくありません。

○受信に成功しているのに、時刻が正しくないときは、ノイズにより誤受信した可能性があります。強制受信ボタンを押して、再度受信させてください。

○確認音は、電池を入れたとき、強制受信ボタンを押したとき、アラームスイッチをONにしたときに、電子音で「ビ」と鳴ります。

○受信確認音は、標準電波の受信に成功しているときに、スヌーズボタンを押すと電子音で「ビビ」と鳴ります。  
※受信確認音は暗いところでは鳴りません。

## 電波を受信できない場合

- 朝までそのまましておく  
一般に夜間は電波状態が良くなるので、一晩そのままにしておくとう受信できる可能性が高くなります。
- 場所を変える  
電波の受信しやすい窓ぎわなどで、取扱説明書の日本地図を参考にして、時計の正面または裏面を電波送信所に向けて、強制受信ボタンを押して受信を試みてください。
- 時刻を合わせて使用する  
屋外たとえばベランダなどで標準電波を受信させるか、手動で時刻を合わせてください。通常のクォーツ時計としてご使用になれます。

### 手動での時刻の合わせ方

時刻合わせボタンを操作することにより、手動で時刻を合わせることができます。

- 標準電波を受信できない場合の時間精度はクォーツ精度になります。
- 受信機能がONのときは、手動で時刻を合わせても、電波の受信に成功すると時刻を修正します。

#### 操作方法

時刻合わせボタンを押すと、時・分針の修正モードになります。

○時刻合わせボタンを押して、すぐに離れた場合は1分進みます。

○時刻合わせボタンを押し続けると早送りします。

秒針は12時位置になると停止し、時計と分針は動き続けます。

⑤ ボタン操作をしていないのに針が早送りしているときは、通常の動きになってから操作してください。

秒針の動きについて

時刻合わせボタンを離れた時点でゼロ秒から秒を刻み始めます。このとき秒針が12時位置に止まっていない場合は、秒針は早送りで現在時刻に移動します。

### 電波を受信しにくい環境

つぎのような場所では受信できない場合や誤った時刻を表示することがあります。

- 工事現場、空港の近くや交通量の多い所など電波障害の起きる所
- 金属製の雨戸やブラインドの近く
- ビルの地下など
- 高圧線、テレビ塔、電車の架橋近く
- 朝夕の時間帯、雨天のとき
- 家電製品やOA機器の近く
- スチール机等の金属製家具の上や近く

### 標準電波の送信停止について

送信所の定期点検や落雷などの影響により、標準電波の送信が停止することがあります。標準電波の送信状態については「情報通信研究機構」のホームページをご覧ください。

### 海外でのご使用について

この時計は、日本以外の標準電波は受信できません。海外でご使用になるときには、電波受信機能をOFFにして手動で時刻を合わせしてお使いください。受信機能がONの状態では、まれに日本の標準電波を受信したり、ノイズにより誤った時刻を表示することがあります。

### 電池の交換について 早めに交換して液もれを防ぎましょう

電池からの液もれにより、時計の修理や家具などの修繕に費用が発生することがあります。電池からの液もれや発熱、破裂を防ぐために、つぎのことをお守りください。

- 時計が止まっているときは、すべての電池を新しいものに交換するか、電池を取り出す。
- 古い乾電池と新しい乾電池、マンガン乾電池とアルカリ乾電池を混ぜて使用しない。
- 動いていても1年に1回定期的に交換する。
- 電池の⊕を逆に入れない。

## 2 アラーム機能の使い方

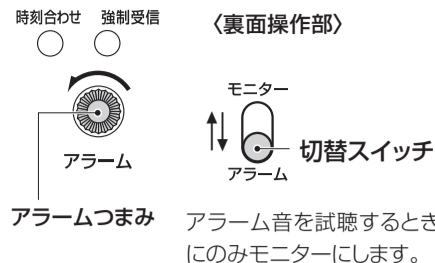

### 必ず矢印方向に回す

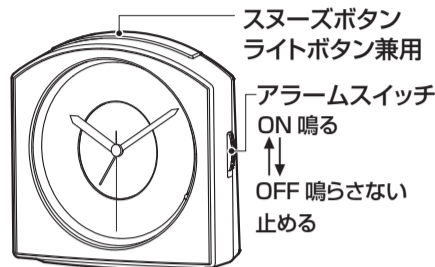

### スヌーズボタンについて

スヌーズボタンには3つの機能があります。

①スヌーズ機能 (アラーム音を一時的に止める)

アラームが鳴っているときに押すと、約5分間アラーム音が停止します。この機能は、アラーム設定時刻から20～50分間繰り返し使えます。アラーム音を完全に止めるにはアラームスイッチを「OFF」にします。

②文字板面照明機能

スヌーズボタンはライトボタンを兼ねています。押し続けている間と離してから約4秒間文字板面を照明します。

③受信に成功しているときは受信確認音を鳴らす

25時間以内に電波の受信に成功しているときには、スヌーズボタンを押すと受信確認音が鳴ります。

●受信確認音は暗いところでは鳴りません。

### アラームオートストップ機能 (自動鳴り止め)

鳴っているアラームを放置すると、約5分間鳴り続けて止まります。

アラームスイッチはONのままです。

### アラームご使用上の注意

- アラームスイッチをONにしたままでは、毎日午前と午後の2回アラームが鳴りますので、使用しないときは、OFFにしてください。
- アラームの音量は調節できません。

### トラブル? アラームが鳴らない

- アラームつまみを回して、現在時刻に合わせたアラームが鳴らない。
- 時刻合わせボタンを操作してアラーム時刻に合わせたアラームが鳴らない。

このようなときは、アラームスイッチを一度OFFにしてからONにするとアラームが鳴り出します。アラームつまみや時刻合わせボタンを操作してアラーム音を試聴するときには、アラームスイッチをOFFにしてから操作し、その後にアラームスイッチをONにするとアラームが鳴り出します。

### 電波受信機能のON/OFF操作

受信機能 OFF (無効にして手動で時刻を合わせる)

強制受信ボタンを連続して4回押してください。

強制受信ボタンを押すタイミングは、**確認音が鳴り始めたらすぐに押してください。**

受信機能がOFFになると、強制受信ボタンを押しても確認音が鳴りません。

▶時刻は手動で合わせてください。

受信機能 ON (有効にして受信を開始する)

時刻合わせボタンを押しながら、強制受信ボタンを押してすぐ離し、その後に時刻合わせボタンを離します。確認音が鳴り、照明ランプが点滅します。この後、必ず強制受信ボタンを押して受信を開始させてください。

### アドバイス

受信機能をOFFにするときは、確認音が鳴り始めたらすぐに強制受信ボタンを押す操作を確認音が鳴らなくなるまで繰り返してください。

○この説明の中で「押す」は「押してすぐ離す」ことを意味しています。

○工場出荷時の設定は、受信機能はONになっています。

○操作のタイミングによっては、ON/OFFが切り替わらないことがあります。このようなときには操作を繰り返してください。

○受信機能がOFFのときに電池を取り出しても設定を長い時間保持します。受信機能をONにするには、上記の説明に従って操作してください。

○受信機能がOFFのときに強制受信ボタンを押すと早送りでおよそ12時間分動き、その後、通常の時刻表示になります。

### 明暗センサーのはたらき……………暗くなると秒針と受信確認音を停止する

明暗センサーが暗いと判別したときは、秒針が12時位置に停止します。また、スヌーズボタンを押しても受信確認音が鳴らなくなります。

昼間や夜間室内灯が点灯した環境でも、明るさが不足するとセンサーが反応します。

### 電池の交換時期お知らせ機能

秒針が十分に明るいところで12時位置に停止しているときは、電池の交換時期です。指定の電池に速やかに交換してください。そのまま放置した場合、電池からの液もれが発生し、故障や家具などを汚す原因になります。

○交換時期のお知らせを開始してから1ヵ月程度は動き続けます。

○電池の交換時期になるとライトボタンを押しても照明が点灯しません。

(注) 強制受信ボタンを押して、受信しているときを除きます。